

# SO4301M0X

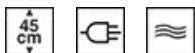

<b>Категория</b>	45 см
<b>Семейство продуктов</b>	Духовой шкаф
<b>Источник питания</b>	Электрический
<b>Источник нагрева</b>	Электрический
<b>Способ приготовления</b>	Микроволны с грилем
<b>Тип</b>	Микроволны + гриль
<b>EAN-код</b>	8017709299804



## Эстетика

<b>Эстетика</b>	Classica	<b>Цвет шелкографии</b>	Чёрный
<b>Цвет</b>	Нержавеющая сталь	<b>Тип шелкографии</b>	Символы
<b>Отделка</b>	Обработка против отпечатков пальцев	<b>Дверца</b>	С 2-мя горизонтальными полосами
<b>Дизайн</b>	Плоский	<b>Ручка</b>	Classica
<b>Материал</b>	Нержавеющая сталь матовая, обработка против отпечатков пальцев	<b>Ручки</b>	нержавеющая сталь
<b>Тип нержавеющей стали</b>	Матовая	<b>Логотип</b>	Штампованный
<b>Тип стекла</b>	Eclipse		

## Управление



<b>Тип дисплея</b>	CompactScreen	<b>Количество переключателей</b>	2
<b>Вид дисплея (технология)</b>	LCD-дисплей	<b>Поворотные переключатели</b>	Classica
<b>Управление</b>	Поворотные переключатели		

## Программы/ функции

<b>Количество функций приготовления</b>	4
<b>Традиционные функции приготовления</b>	



## Функции микроволн

 Микроволновая печь

 Микроволны + гриль

 Блюдо от Шефа (Baker)

## Другие функции

 Размораживание по времени

## Опции



**Программирование времени** Отсрочка включения и автоматическое отключение в конце приготовления

**Таймер поминутный** Да  
**Счетчик минут** 1

**Блокировка управления** Да  
**Другие опции** Поддержание тепла  
**Режим Showroom** Да

## Технические характеристики



**Минимальная температура** 50 °C  
**Максимальная температура** 250 °C  
**Количество уровней приготовления** 2  
**Тип направляющих** Металлические направляющие  
**Откидной гриль** Да  
**Количество ламп подсветки** 1  
**Тип подсветки** Галогенная  
**Мощность ламп подсветки** 40 Вт  
**Освещение при открытой дверце** Да  
**Мощность гриля** 1500 Вт  
**Автоматическое отключение при открытой дверце** Да  
**Открывание дверцы** Стандартное открывание

**Дверца** Регулируемая температура  
**Количество стекол дверцы** 3  
**Автоматическое отключение микроволн при открытой дверце** Да  
**Термостат безопасности** Да  
**Воздуховод** Фиксированный  
**Система охлаждения** Тангенциальная  
**Канал охлаждения** Одинарное  
**Размеры внутренней камеры (ВхШхГ)** 240x462x401 мм  
**Регулировка температуры** Электронный  
**Материал внутренней камеры** Эмаль Ever Clean  
**Защитное стекло от микроволн** Да

## Производительность/ Энергопотребление



**Полезный объем** 40 л  
**Количество духовых шкафов** 1

**Эффективная мощность микроволн** 800 Вт

## Аксессуары в комплекте

Решетка с ограничителем (вогнутая) 1







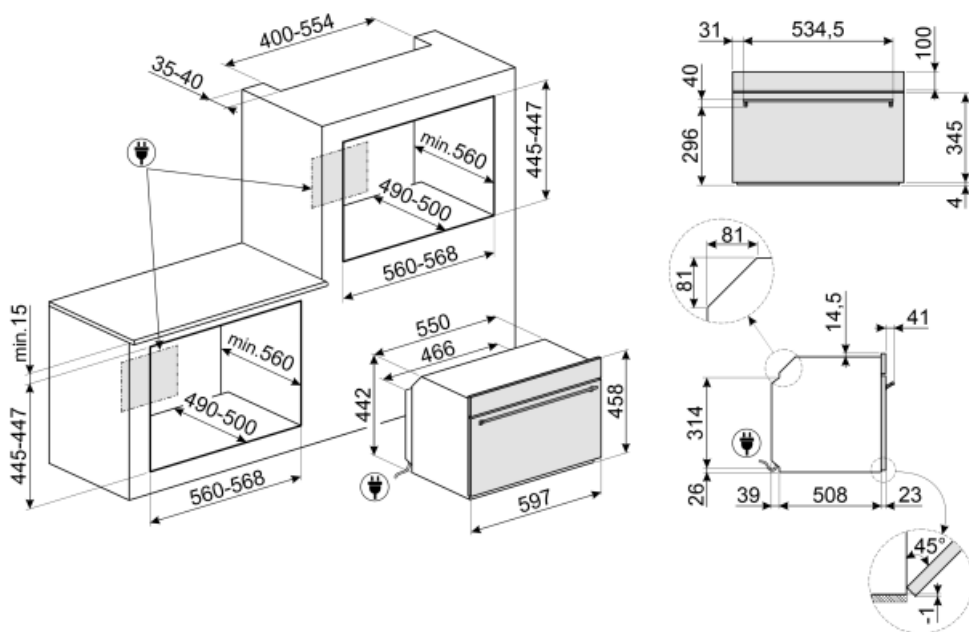







## Электрическое подключение

Напряжение 220-240 В  
Сила тока 13 А  
Номинальная мощность 3000 Вт

Частота тока 50 Гц  
Длина электрического кабеля 150 см



## Symbols glossary (TT)

- |  |   |   |  |
|--|---|---|--|
|    | Блокировка управления: некоторые модели оснащены устройством для блокировки управления, чтобы не было возможности случайно изменить программу/ цикл приготовления, включить или выключить прибор.   |    | Микроволны значительно сокращают время приготовления и способствуют экономии энергии.  |
|    | Система воздушного охлаждения: для обеспечения безопасной температуры поверхности.  |    | Размораживание по времени: с помощью этой функции время размораживания продуктов определяется автоматически.   |
|    | Дверца с тройным остеклением  |    | Электрический  |
|    | Эмаль Ever Clean: эмаль Ever Clean наносится электростатически, чтобы предотвратить образование трещин или сколов с течением времени. Это особая эмаль, устойчивая к бытовым кислотам, которая, помимо приятного блеска, способствует более тщательной очистке стенок духовки благодаря своей меньшей пористости. После нанесения ее запекают при температуре выше 850°C и медленно полимеризуют с научно определенной скоростью, чтобы обеспечить однородную глубину и прочность. Эмаль Ever Clean создает безупречный вид как внутри духовки, так и на противнях, что делает поверхность духовки невероятно привлекательными и сохраняет их в течение долгого времени, так как снижает адгезию жира во время приготовления. |    | Хрустящая корочка: одновременная работа микроволновой печи, гриля и тарелки Crisp (после предварительного нагрева) позволяет пище становиться хрустящей и золотистой, что идеально для приготовления пиццы.  |
|  | Использование гриля дает отличные результаты при приготовлении мяса средних и малых порций, особенно в сочетании с вертелом (где это возможно). Также идеально подходит для приготовления колбас и бекона.  |  | Микроволны: проникая прямо в пищу, микроволны позволяют готовить очень быстро и со значительной экономией энергии. Они подходят для приготовления без жира, они также способны размораживать и нагревать пищу, не изменяя ее первоначальный вид и аромат. Функцию микроволн также можно комбинировать с обычными функциями со всеми вытекающими отсюда преимуществами. Идеально подходит для всех видов еды. |
|  | Микроволны + гриль: использование гриля приводит к идеальному подрумяниванию поверхности продукта. Действие микроволн позволяет в короткие сроки приготовить внутреннюю часть блюда.  |  | Компактные приборы высотой 45 см - идеальное решение для удовлетворения функциональных требований кухонных гарнитуров небольшой высоты. Доступный в нескольких типах и в различных стилях.   |
|  | Подогрев пищи   |  | Подсветка сбоку: две лампы на противоположных сторонах внутренней камеры улучшают обзор внутри духовки.  |



В камере духового шкафа предусмотрено 2 разных уровня приготовления.



Электронный контроль температуры: позволяет поддерживать температуру внутри духовки с точностью до 2–3°C. Это позволяет готовить блюда, очень чувствительные к перепадам температуры, такие как пирожные, суфле, пудинги.



Откидной гриль: откидной гриль можно легко отцепить, чтобы переместить нагревательный элемент и проще очистить верхнюю часть прибора.



Указан полезный объем внутренней камеры в литрах.



Дисплей COMPACTscreen