

# FMI120G





**Полезный объем духового шкафа** 20 л



|                             |                     |
|-----------------------------|---------------------|
| <b>Семейство продуктов</b>  | Микроволновая печь  |
| <b>Категория</b>            | Встраиваемая        |
| <b>Установка</b>            | С рамкой            |
| <b>Источник питания</b>     | Электрический       |
| <b>Способ приготовления</b> | Микроволны с грилем |
| <b>Управление</b>           | Электронный         |



## Программы/ функции

|                                  |   |
|----------------------------------|---|
| <b>Количество функций</b>        | 5   |
| <b>Гриль большой</b>             |  |
| <b>Размораживание по времени</b> |  |
| <b>Размораживание по весу</b>    |  |
| <b>Микроволновая печь</b>        |  |
| <b>Микроволны + гриль</b>        |  |
| <b>Автоматические программы</b>  | 3   |
| <b>Специальные функции</b>       | Память  |

## Управление

|  |                      |                          |                 |                    |
|--|----------------------|--------------------------|-----------------|--------------------|
|  | <b>Дисплей/ часы</b> | TFT-дисплей              | <b>Открытие</b> | Электронная кнопка |
|  | <b>Управление</b>    | Управление Touch Control |                 |                    |

## Опции

|  |                                 |             |                              |    |
|--|---------------------------------|-------------|------------------------------|----|
|  | <b>Таймер</b>                   | Электронный | <b>Режим Showroom</b>        | Да |
|  | <b>Программирование времени</b> | стоп        | <b>блокировка управления</b> | Да |
|  |                                 |             | <b>быстрый старт</b>         | Да |

**Акустический сигнал окончания приготовления** Да

**Режим ограничения мощности** Да

## Технические характеристики

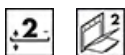

**Материал внутренней камеры** Нержавеющая сталь

**Количество уровней приготовления** 2

**Тип направляющих** Приподнятая решетка

**Количество ламп подсветки** 1

**Тип подсветки** Лампа накаливания

**Мощность ламп подсветки** 20 Вт

**Поворотный стол** Да

**Диаметр поворотного стола** 24,5 см

**Освещение при открытой дверце** Да

**Тип гриля** Кварцевый

**Мощность гриля** 1000 Вт

**Открывание дверцы** Боковое открывание

**Количество стекол дверцы** 2

**Система охлаждения** Тангенциальная

**Защитное стекло от микроволн** Да

**Автоматическое отключение микроволн при открытой дверце** Да

**Размеры внутренней камеры (ВхШхГ)** 210x305x280 мм

**Эффективная мощность микроволн** 800 Вт

## Аксессуары в комплекте

**Решетка** 1

**Рамка для встраивания** Да

## Электрическое подключение

**Номинальная мощность** 1300 Вт

**Сила тока** 5.2 А

**Напряжение** 230 В

**Частота тока** 50 Гц

**Длина электрического кабеля** 150 см

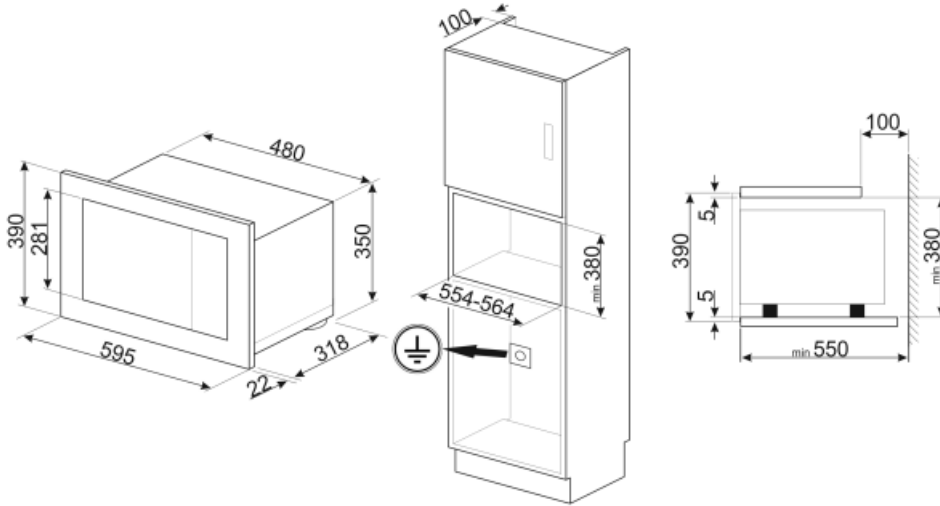
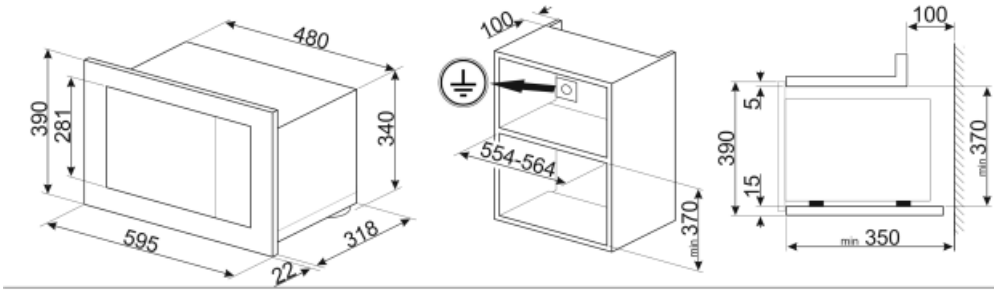

## Not included accessories











---

### KITPLATE



Тарелка для запекания представляет собой алюминиевую пластину с тефлоновым покрытием, нижняя часть которой содержит железо. Диаметр основания 25 см, диаметр по верху 26,5 см.

## Symbols glossary (TT)

- |  |  |   |   |
|--|--|---|---|
|    | Блокировка управления: некоторые модели оснащены устройством для блокировки управления, чтобы не было возможности случайно изменить программу/ цикл приготовления, включить или выключить прибор.  |    | Микроволны значительно сокращают время приготовления и способствуют экономии энергии.   |
|    | Размораживание по времени: с помощью этой функции время размораживания продуктов определяется автоматически.   |    | Размораживание по весу: функция автоматического размораживания. Вы выбираете тип продуктов для размораживания из доступных категорий (МЯСО - РЫБА - ХЛЕБ - ДЕСЕРТЫ). После ввода веса продукта печь автоматически определяет время, необходимое для правильного размораживания. |
|    | Дверца с двойным остеклением   |    | Использование гриля дает отличные результаты при приготовлении мяса средних и малых порций, особенно в сочетании с вертелом (где это возможно). Также идеально подходит для приготовления колбас и бекона.  |
|   | Микроволны: проникая прямо в пищу, микроволны позволяют готовить очень быстро и со значительной экономией энергии. Они подходят для приготовления без жира, они также способны размораживать и нагревать пищу, не изменяя ее первоначальный вид и аромат. Функцию микроволн также можно комбинировать с обычными функциями со всеми вытекающими отсюда преимуществами. Идеально подходит для всех видов еды. |   | Микроволны + гриль: использование гриля приводит к идеальному подрумяниванию поверхности продукта. Действие микроволн позволяет в короткие сроки приготовить внутреннюю часть блюда.  |
|  | В камере духового шкафа предусмотрено 2 разных уровня приготовления.   |  | Touch controls: простое в использовании сенсорное управление позволяет программировать прибор одним нажатием кнопки.  |
|  | Указан полезный объем внутренней камеры в литрах.  |   |   |