

CVI129G



Семейство продуктов	Винный холодильник
Установка	Встраиваемый
Ниша для встраивания	60 см
Разморозка	Автоматическая
Тип охлаждения	Вентилируемый
Тип петель (шарнира)	Перенавешиваемые петли
Дверь перенавешиваемая	Да



Характеристики отделения для вина



Количество фиксированных полок	1
Количество выдвижных полок	2
Количество ламп подсветки	2
Материал полок	Деревянные
Выдвижные полки на телескопических направляющих	Да
Тип внутренней подсветки	LED
Воздушный фильтр	Угольный фильтр

Программы/Функции



Настройки управления	Управление Touch Control	Блокировка управления	Да
Управление	Интерьер отсека для вина	Постоянная подсветка	По времени
Дисплей	LCD-дисплей	Конвекция может быть включена непрерывно	Да
Функции на дисплее	Акустический сигнал при повышении температуры, Значение температуры	Акустический сигнал при повышении температуры	Да
Индикация работы	Да	Акустический сигнал при открытой дверце	Да

Технические характеристики

Зоны с регулировкой температуры	2	Количество компрессоров	1
--	---	--------------------------------	---

Независимые системы охлаждения	1	Тип компрессора	Компрессор с пониженной вибрацией
Количество стекол в дверце	2	Тип хладагента	R600a
Диапазон температур	5-20°C	Количество хладагента (г)	20 г
Тип контроля температуры	Электронный	Вспенивающий агент	HFO
Стекло дверцы с защитой от УФ-лучей	Да	Металлическая задняя панель холодильника	Металл
Скрытый нагревательный элемент	Да		

Производительность / Энергопотребление - НОВЫЙ регламент







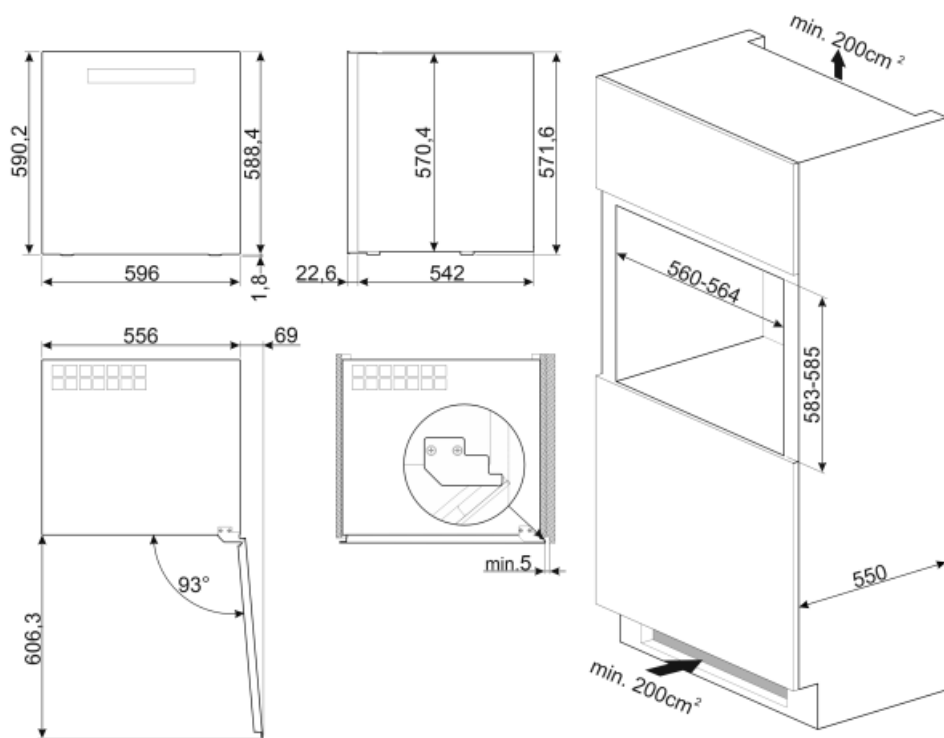

Годовое энергопотребление	140 кВт/год	Сумма объемов холодильного отделения и незамерзающего отделения	79 л
Класс энергоэффективности	G	Климатический класс	SN, N, ST
Класс эмиссии воздушного акустического шума	C	EER	170 %
Полный объем	79 л	Уровень шума	38 дБ(A) re 1пВт

Электрическое подключение

Тип электрической вилки	(F;E) Schuko	Напряжение	220-240 В
Номинальная мощность	40 Вт	Частота тока	50 Гц
Сила тока	0.4 А	Длина электрического кабеля	150 см



Symbols glossary (ТТ)

- | | | | |
|--|---|---|---|
|  | Автоматическое размораживание: работает за счет автоматического оттаивания через равные промежутки времени, что исключает необходимость размораживание прибора в целом. |  | LCD-дисплей: для оптимизации производительности и упрощения использования прибора. |
|  | Класс энергоэффективности G |  | A: энергоэффективность, измеренная от A+++ до D/G в зависимости от семейства продуктов |
|  | Вентилируемый: принудительное распределение холодного воздуха в холодильном отделении, что обеспечивает равномерное распределение температуры внутри холодильника. |  | Светодиодное внутреннее освещение: более энергоэффективный и долговечный способ освещения внутреннего пространства прибора. |
|  | Touch controls: простое в использовании сенсорное управление позволяет программировать прибор одним нажатием кнопки. | | |